

令和3年度
大阪府春季大会

男女 1部

期 日 令和3年6月27日(日)

会 場 富田林市立総合スポーツ公園

男女 2部

期 日 令和3年7月4日(日)

会 場 泉南市りんくう南浜2号緑地

【男子1部】

1 芳崎・田鍋

(かなん)

No	名前	クラブ	1	2	3	
1	芳崎・田鍋 (かなん)			③	③	1
2	國川・小出 (阪南)		0		2	3
3	森田・浅岡 (堺・か)		0	③		2

No	名前	クラブ	8	9	10	
8	甲斐・高道 (阪南)			③	0	2
9	児玉・古川 (玉・藤)		1		0	3
10	田中・村上 (阪・か)		③	③		1

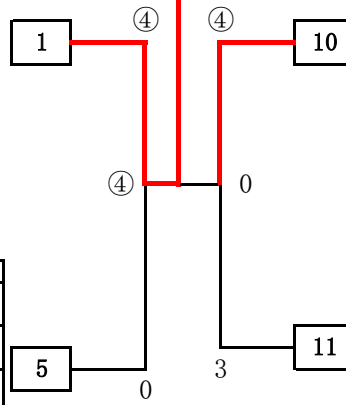

No	名前	クラブ	4	5	6	7	
4	森・勝元 (忠岡)			1	0	0	4
5	安達・谷口 (泉南)		③		③	2	1
6	藪内・矢野 (藤井寺)		③	1		③	2
7	尾崎・岸谷 (阪南)		③	③	1		3

No	名前	クラブ	11	12	13	
11	今井・柏原 (藤井寺)			③	③	1
12	杉分・川村 (阪南)		0		1	3
13	橋本・田中 (泉南)		2	③		2

三・四位決定戦



五・六位決定戦

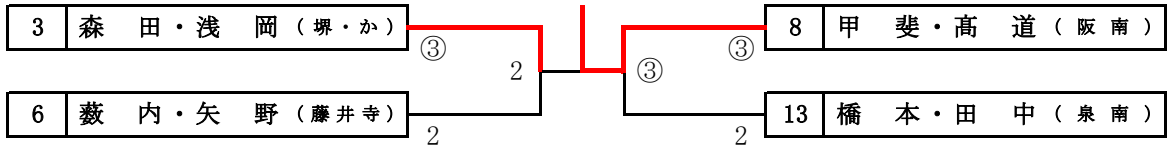

七・八位決定戦



九～十二位決定リーグ

No	名前	クラブ	12	7	4	2	9	
12	杉分・川村 (阪南)			1	③	③	③	2
7	尾崎・岸谷 (阪南)		③		③	③	③	1
4	森・勝元 (忠岡)		0	0		③	0	4
2	國川・小出 (阪南)		0	0	0		1	5
9	児玉・古川 (玉・藤)		1	0	③	③		3

【女子1部】

No	名前	クラブ	21	22	23	24
21	片岡・藪内	(藤井寺)		③	③	1
22	村越・立石	(富田林)	0		0	4
23	佐藤・山下	(堺SP)	2	③		3
24	松本・松尾	(河南J)	1	③	③	2

No	名前	クラブ	25	26	27	28
25	遠矢・玉置	(阪南)		③	0	3
26	猪森・濱田	(藤井寺)	0		0	4
27	應治・村山	(堺SP)	③	③		2
28	脇田・屋宮	(堺・か)	③	③	③	1

33 房野・丹羽

(堺SP)

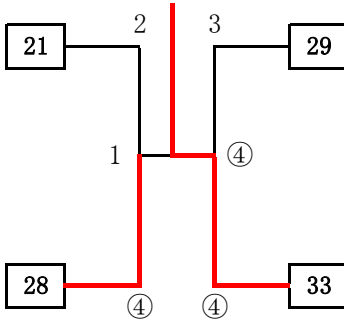

No	名前	クラブ	29	30	31	32
29	平松・土持	(堺SP)		③	③	1
30	中村・田之頭	(藤井寺)	0		③	2
31	夏目・小谷	(富田林)	1	2		4
32	山口・石田	(阪南)	0	2	③	3

No	名前	クラブ	33	34	35	36
33	房野・丹羽	(堺SP)		③	③	1
34	垣内・中嶋	(富田林)	0		③	3
35	山田・井本	(河J・藤)	0	2		4
36	木村・田中	(藤井寺)	2	③	③	2

三・四位決定戦



五・六位決定戦

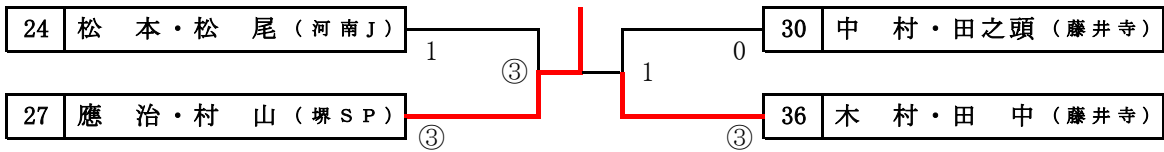

七・八位決定戦

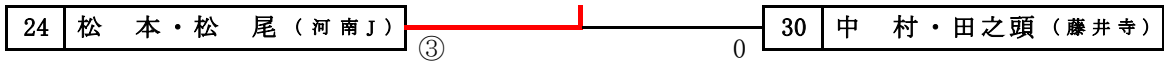

九・十位決定リーグ

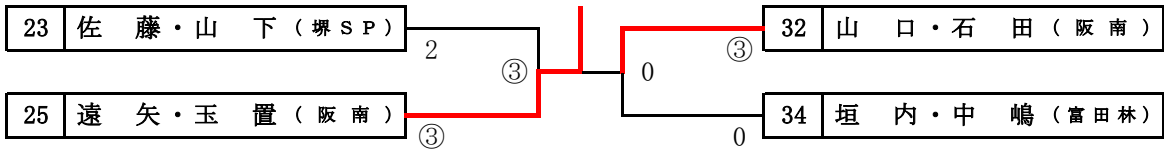

十一・十二位決定戦

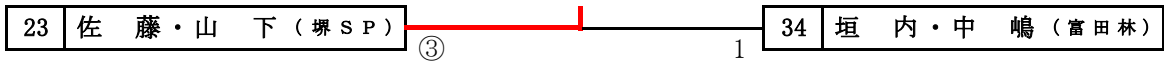

【男子2部】

No	名前	クラブ	41	42	43
41	橋本・田中 (泉南)			③	③
42	木ノ脇・横田 (藤井寺)		1		③
43	岡野・岡野 (かなん)		1	1	

46 増田・箱田

(松原)

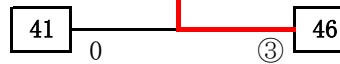

No	名前	クラブ	44	45	46
44	高須賀・宮首 (河J・藤)			③	0
45	木内・田鍋 (泉・か)		0		0
46	増田・箱田 (松原)		③	③	

【女子2部】

No	名前	クラブ	51	52	53
51	田中・三村 (河南J)			③	③
52	蔵本桃・澤井夢 (堺SP)		0		0
53	三石・小川 (藤井寺)		0	③	

66 澤井・鷹峰

(堺SP)

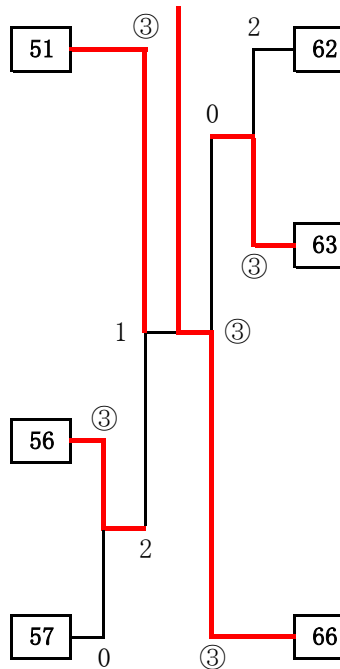

No	名前	クラブ	60	61	62
60	立石・藤田 (松原)			③	1
61	藪内・皆川 (藤井寺)		0		③
62	應治・小谷 (堺SP)		③	2	

No	名前	クラブ	54	55	56
54	東雲・渡辺 (忠岡)			2	0
55	杉本・佐藤 (か・堺)		③		0
56	木ノ脇・宮首 (藤井寺)		③	③	

No	名前	クラブ	63	64	65
63	佐藤・牛山 (玉串)			③	③
64	眞田・野手 (河南J)		0		0
65	村山・蔵本萌 (堺SP)		0	③	

No	名前	クラブ	57	58	59
57	田中・猪森 (藤井寺)			③	③
58	木村・矢野 (藤井寺)		0		0
59	角野・溝口 (堺SP)		0	③	

No	名前	クラブ	66	67	68
66	澤井美・鷹峰 (堺SP)			③	③
67	麻生・山門 (藤井寺)		0		③
68	佐藤・児玉 (玉串)		0	2	