

令和4年度
大阪府小学生秋季大会

期 日：令和4年10月30日(日)
予備日：令和4年11月5日(土)

会 場：岸和田市中央公園テニスコート

【男子の部】

13 今井・柏原

(藤井寺)

No	名前	クラブ	1	2	3	4
1	浅岡・森田	(か・堺)	0	③	③	③
2	柏原・井本	(藤井寺)	0	0	1	1
3	箱田・米田	(松原)	0	③	0	1
4	横田・木ノ脇	(藤井寺)	0	③	③	0

No	名前	クラブ	9	10	11	12
9	安達・谷口	(泉南)	0	③	③	③
10	正野・松下	(藤井寺)	0	0	2	0
11	口野・口野	(岸和田)	0	③	0	0
12	児玉・宮首	(玉・藤)	0	③	③	0

No	名前	クラブ	5	6	7	8
5	薮内・矢野	(藤井寺)	0	③	③	③
6	森田・谷野	(河南J)	0	0	0	2
7	高須賀・久下	(か・玉)	1	③	0	2
8	木内・橋本	(泉南)	0	③	③	0

No	名前	クラブ	13	14	15	16
13	今井・柏原	(藤井寺)	0	③	③	③
14	岡野・田鍋	(かなん)	0	0	2	③
15	西川・小枝	(河南J)	0	③	0	2
16	小出・田中	(阪・泉)	0	0	③	0

三・四位決定戦

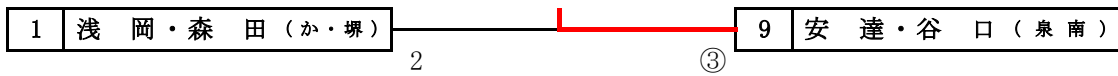

五・六位決定戦

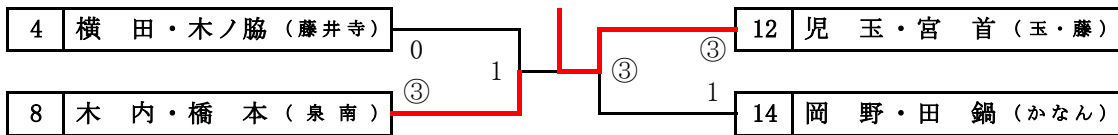

七・八位決定戦

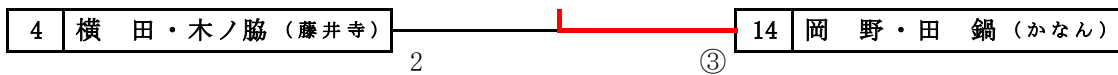

九・十位決定戦

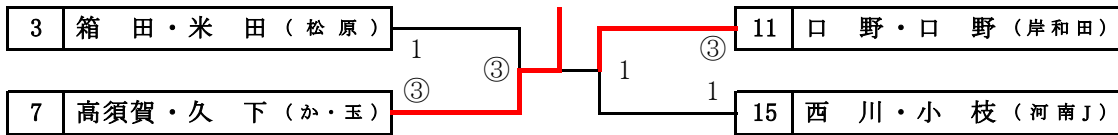

十一・十二位決定戦

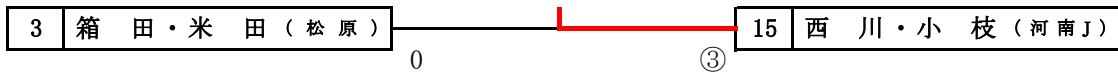

【女子の部】

No	名前	クラブ	51	52	53
51	松尾・玉置	(阪南)	0	③	1
52	小谷・村山	荊 (堺SP)	0	0	3
53	石黒・川島	(藤井寺)	0	③	2

No	名前	クラブ	54	55	56
54	石田・山口	(阪南)	0	③	2
55	溝口・青木	(堺SP)	0	2	3
56	杉本・應治	胡 (か・堺)	③	③	1

No	名前	クラブ	57	58	59
57	野々村・佐藤	葵 (堺SP)	0	0	3
58	眞田・野手	(河南J)	③	0	2
59	宮首・濱田	(藤井寺)	③	③	1

No	名前	クラブ	60	61	62
60	佐藤花・山下	(堺SP)	0	③	1
61	木村・吉田	(藤井寺)	0	1	3
62	木ノ脇・田中	(藤・河J)	0	③	2

No	名前	クラブ	63	64	65
63	平松・村山	由 (堺SP)	0	③	1
64	中橋彩・松村	(岸和田)	0	③	2
65	田中・猪森	(藤井寺)	0	2	3

63 平松・村山

(堺SP)

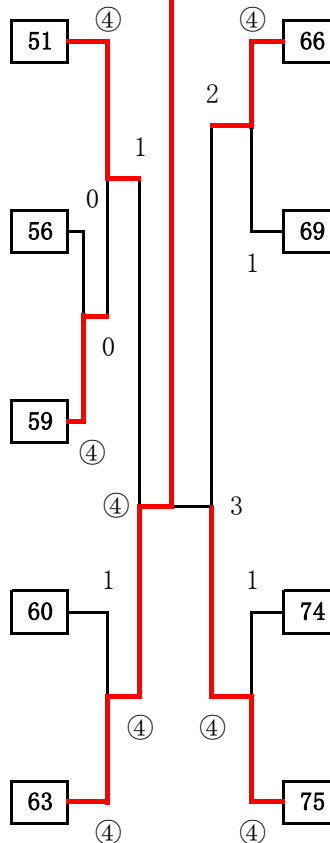

No	名前	クラブ	66	67	68
66	應治蘭・屋宮	(堺SP)	0	③	1
67	藪内・矢野	(藤井寺)	0	1	3
68	中橋咲・坂井	(岸和田)	0	③	2

No	名前	クラブ	69	70	71
69	中村・井本	(藤井寺)	0	③	1
70	溝口・竹口	(堺SP)	0	0	3
71	佐藤・牛山	(玉串)	0	③	2

No	名前	クラブ	72	73	74
72	澤井・鷹峰	(堺SP)	0	③	2
73	扇山・森	(岸和田)	0	0	3
74	松本・山田	(河南J)	③	③	1

No	名前	クラブ	75	76	77
75	房野・土持	(堺SP)	0	③	1
76	松永・松永	(堺SP)	0	2	3
77	近石・皆川	(藤井寺)	0	③	2

三・四位決定戦

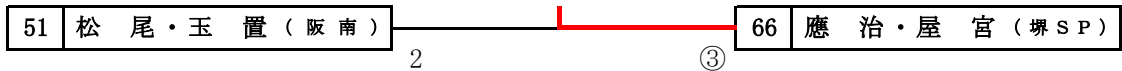

五・六位決定戦

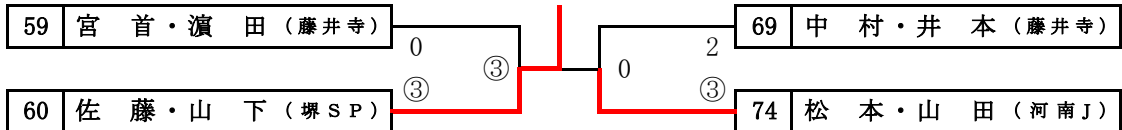

七・八位決定戦

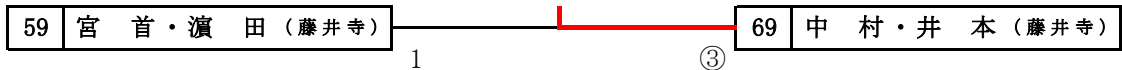

九・十位決定戦

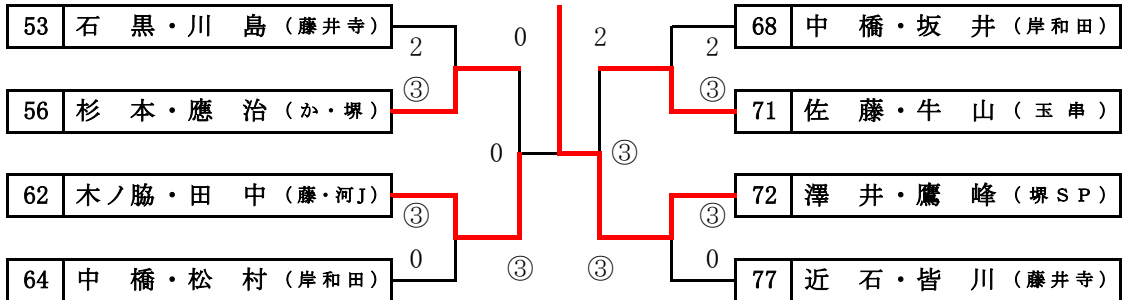

十一・十二位決定戦

