

令和5年度
大阪府小学生春季選手権大会

期 日：令和5年5月28日(日)
予備日：令和5年6月 3日(土)
会 場：金岡公園テニスコート

競技要項

- 1、(公財)日本ソフトテニス連盟 ハンドブックにより行う。
 - 2、試合方法について、
 - 1部(選手権)は、予選リーグ5ゲームマッチ、決勝トーナメント7ゲームマッチで行う。
順位決定戦は全て5ゲームマッチで行う。
ベスト4に入ったペアは、全日本小学生選手権大会に出場できる。
(男子1部の5位から8位決定戦について)
予選リーグ2位のペアは、近畿大会出場(ベスト8)となり、順位決定戦を行う。
(女子1部の5位から8位決定戦について)
予選リーグ2位のペアは、近畿大会出場(ベスト8)となり、順位決定戦を行う。
 - 2部(研修)は、予選リーグ5ゲームマッチ、決勝トーナメント5ゲームマッチで行う。
順位決定戦は行いません。
(男子2部について)
予選リーグ1位のペアは、決勝リーグを5ゲームマッチで行う。
予選リーグ2位のペアは、4位決定リーグを5ゲームマッチで行う。
 - 3、コート割りは、原則1部を9、10、11コート、2部を12、13、14コートにて行う。
試合は進行表によって進めるが、状況により変更がある。
次の試合の選手はコート付近で待機しておく。
1部は、本部呼び出しを行いません。1つ前の試合が始まる時に本部にてトスを行う。
 - 4、審判について
 - 1部、2部とも、正審、副審及びカウンターを選手で行う。
※正審、副審、カウンターができない子供については各クラブでサポートをお願いします。
予選リーグは相互審判(試合終了後、次の試合の審判を1名づつ出す)
各コートの第一試合は、指定審判で行う。(進行表に記載)
※各試合の審判は、進行表に記載しています。ご確認ください。
※決勝トーナメント、順位決定戦では選手のみでは対応できない場合があるかも知れません
ので、各クラブご協力よろしくお願い致します。
 - 5、トスは第1試合目はコートで、第2試合より前の試合が始まれば本部にて行う。
 - 6、小さい番号のペアが、審判台から見て左側に入る。
 - 7、服装について、ゼッケン着用のこと、シャツ(ショート丈は除く)は中に入れること。
 - 8、サイドコーチ(アドバイス)できるのは、1人とする。
時間は、前のポイントが終わってから、1分以内とする。
サイドコーチは試合途中で入れ替わることはできません。
- ※ 応援の者は、アウトセーフについての発言はしないこと。【厳守】

注意、連絡事項

- 1、ゴミは持ち帰って下さい
- 2、植木を傷めないよう注意して下さい。
- 3、喫煙は指定の場所をお願いします。
- 4、貴重品の盗難には注意して下さい
- 5、忘れものがないよう、確認して帰って下さい。

【男子1部】

No	名前	クラブ	1	2	3
1	森田・浅岡	(堺・か)	/		
2	久下・井本	(玉・藤)		/	
3	田鍋・柏原	(か・藤)			/

No	名前	クラブ	4	5	6	7
4	横田・木ノ脇	(藤井寺)	/			
5	箱田・高橋	(松原)		/		
6	谷野・森田	(河南J)			/	
7	田中・宮首	(泉・藤)				/

No	名前	クラブ	8	9	10
8	木内・橋本	(泉南)	/		
9	松下・井上	(藤井寺)		/	
10	岡野・高須賀	(かなん)			/

No	名前	クラブ	11	12	13
11	安達・谷口	(泉南)	/		
12	大伴・木村	(藤井寺)		/	
13	口野・口野	(岸和田)			/

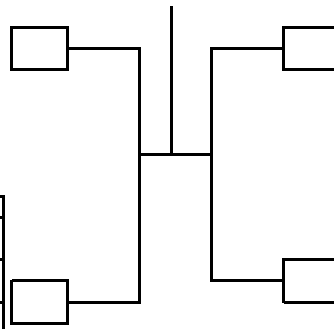

三・四位決定戦

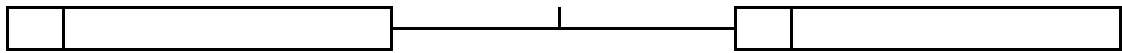

五・六位決定戦

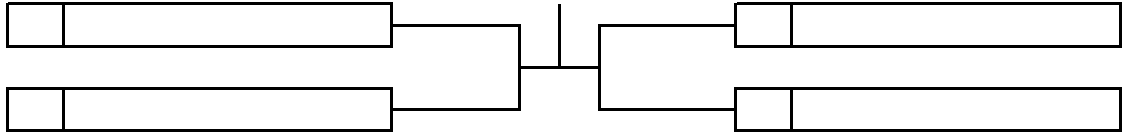

七・八位決定戦

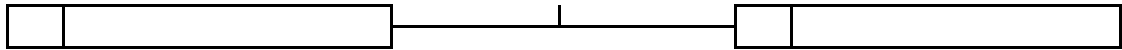

【女子1部】

No	名前	クラブ	21	22	23
21	房野・村山	(堺SP)			
22	杉本・應治	(か・堺)			
23	田中・前島	(藤・美)			

No	名前	クラブ	24	25	26	27
24	澤井・鷹峰	(堺SP)				
25	猪森・松下	(藤井寺)				
26	中橋・松村	(岸和田)				
27	濱田・皆川	(藤井寺)				

No	名前	クラブ	28	29	30	31
28	井本・中村	(藤井寺)				
29	斎藤・薮内	(美原)				
30	坂井・牛山	(岸・玉)				
31	野々村・佐藤	(堺SP)				

No	名前	クラブ	32	33	34	35
32	應治・屋宮	(堺・か)				
33	木村・吉田	(藤井寺)				
34	眞田・野手	(河南J)				
35	小谷・村山	(堺SP)				

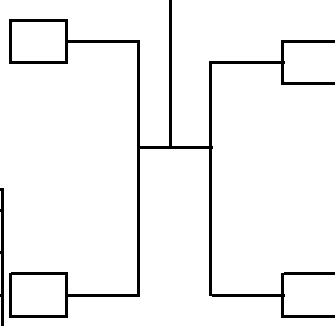

三・四位決定戦

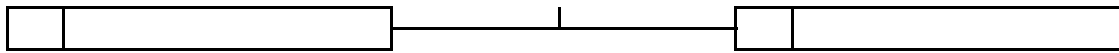

五・六位決定戦

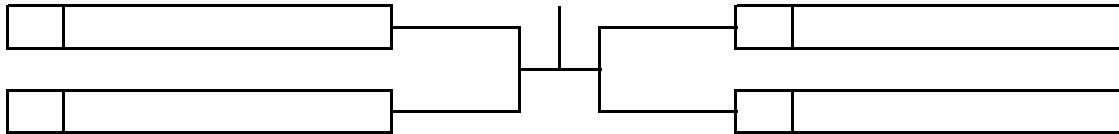

七・八位決定戦

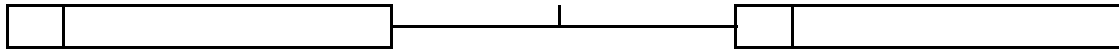

【男子2部】

No	名前	クラブ	41	42	43
41	杉分・田中	(阪南)			
42	菅野・石戸	(藤井寺)			
43	北野・西岡侑	(泉南)			

No	名前	クラブ	44	45	46	47
44	河合・西岡怜	(泉南)				
45	宮村・渡辺	(松原)				
46	三石・川野	(藤井寺)				
47	笹部・吉見	(玉串)				

No	名前	クラブ	48	49	50	51
48	岩本・榎谷	(泉南)				
49	大伴・坂本	(藤井寺)				
50	湯本・木村	(美原)				
51	今井・坂井	(岸和田)				

決勝リーグ

No	名前	クラブ	A	B	C
A					
B					
C					

4位決定リーグ

No	名前	クラブ	D	E	F
D					
E					
F					

【女子2部】

No	名前	クラブ	61	62	63	64
61	児玉・佐藤	(玉串)				
62	縄田・清原	(美原)				
63	萩野・岡田	(藤井寺)				
64	松永陽・野々村	(堺SP)				

No	名前	クラブ	65	66	67
65	竹口・松永心	(堺SP)			
66	永井・永井	(河南J)			
67	上田・大谷	(藤井寺)			

No	名前	クラブ	68	69	70
68	中本沙奈・萱野	(阪・松)			
69	森山・長尾	(玉串)			
70	今井・西浦	(岸和田)			

No	名前	クラブ	71	72	73
71	中辻・川島	(藤井寺)			
72	森・小澤	(阪・堺)			
73	湧田・北浦	(河南J)			

No	名前	クラブ	74	75	76
74	扇山・森	(岸和田)			
75	實松・澤井	(堺SP)			
76	鳴滝・中本沙弥	(阪南)			

No	名前	クラブ	77	78	79	80
77	白草・溝口	(堺SP)				
78	杉本・渡辺	(か・松)				
79	西浦・大浦	(岸和田)				
80	安達・谷口	(泉南)				

No	名前	クラブ	81	82	83
81	久保・立石	(松原)			
82	嶋田・矢倉	(岸・玉)			
83	芦田・池上	(美原)			

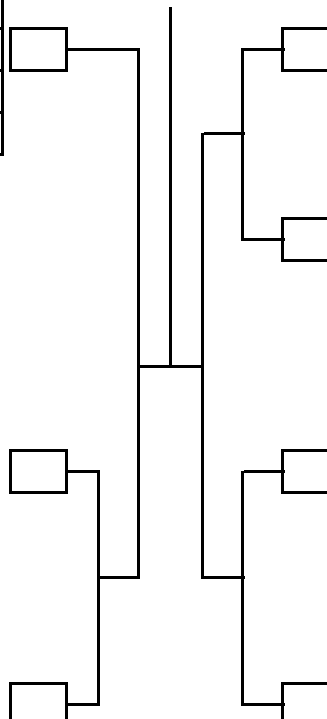

令和5年度 大阪府春季大会 進行表

予定時間	No	9 コート		10 コート		11 コート		12 コート		13 コート		14 コート						
8:45		監督会議																
9:00		開会式																
		男子(1部)				女子(1部)				男子(2部)				女子(2部)				
1試合目審判	10	岡野・高須賀(かなん)	各試合審判	23	田中・前島(藤・美)	各試合審判	35	小谷・村山(塚SP)	各試合審判	51	今井・坂井(岸和田)	各試合審判	67	上田・大谷(藤井寺)	各試合審判	76	鳴滝・中本(阪南)	各試合審判
9:20	1	1 - 2		4 - 5		6 - 7		41 - 42		61 - 62		71 - 72						
	2	8 - 9	相互審判	11 - 12	相互審判	28 - 29	相互審判	44 - 45	相互審判	63 - 64	相互審判	74 - 75	相互審判					
10:00	3	2 - 3	相互審判	21 - 22	相互審判	30 - 31	相互審判	46 - 47	相互審判	65 - 66	相互審判	77 - 78	相互審判					
	4	4 - 6	相互審判	24 - 25	相互審判	32 - 33	相互審判	48 - 49	相互審判	68 - 69	相互審判	79 - 80	相互審判					
	5	5 - 7	相互審判	26 - 27	相互審判	34 - 35	相互審判	50 - 51	相互審判	61 - 63	相互審判	81 - 82	相互審判					
11:00	6	9 - 10	相互審判	22 - 23	相互審判	28 - 30	相互審判	42 - 43	相互審判	62 - 64	相互審判	72 - 73	相互審判					
	7	12 - 13	相互審判	24 - 26	相互審判	29 - 31	相互審判	44 - 46	相互審判	66 - 67	相互審判	75 - 76	相互審判					
	8	1 - 3	相互審判	25 - 27	相互審判	32 - 34	相互審判	45 - 47	相互審判	69 - 70	相互審判	77 - 79	相互審判					
12:00	9	5 - 6	相互審判	21 - 23	相互審判	33 - 35	相互審判	48 - 50	相互審判	62 - 63	相互審判	78 - 80	相互審判					
	10	4 - 7	相互審判	25 - 26	相互審判	29 - 30	相互審判	49 - 51	相互審判	61 - 64	相互審判	82 - 83	相互審判					
	11	8 - 10	相互審判	24 - 27	相互審判	28 - 31	相互審判	41 - 43	相互審判	65 - 67	相互審判	71 - 73	相互審判					
13:00	12	11 - 13	相互審判	33 - 34	相互審判	32 - 35	相互審判	45 - 46	相互審判	68 - 70	相互審判	74 - 76	相互審判					
	13							44 - 47	相互審判	78 - 79	相互審判	77 - 80	相互審判					
	14	(男)5~8位順位決定①	(男)順位決定②の相互審判	(女)準決勝①	(女)順位決定②の相互審判	(女)5~8位順位決定①	(女)順位決定②の相互審判	49 - 50	相互審判			81 - 83	相互審判					
14:00	15	(男)5~8位順位決定②	相互審判	(女)準決勝②	相互審判	(女)5~8位順位決定②	相互審判	48 - 51	相互審判	(65~67) - (68~70)	No.13の敗者	(71~73) - (74~76)	No.14の敗者					
	16											(77~80) - (81~83)	No.15の敗者					
	17	(男)7・8位決定戦	(男)5・6位の相互審判	(男)準決勝①	(男)準決勝②の相互審判	(女)7・8位決定戦	(女)5・6位の相互審判	A - B	(男)C	D - E	(男)F	(女)準決勝①	No.16の敗者					
15:00	18	(男)5・6位決定戦	相互審判	(男)準決勝②	相互審判	(女)5・6位決定戦	相互審判	B - C	(男)A	E - F	(男)D	(女)準決勝②	No.17の敗者					
	19			(男)3・4位決定戦	(男)決勝の相互審判	(女)3・4位決定戦	(女)決勝の相互審判	A - C	(男)B	D - F	(男)E	(女)決勝	No.18の敗者					
	20			(男)決勝	相互審判	(女)決勝	相互審判											
16:00																		
16:30		閉会式																