

令和6年度  
大阪府小学生春季選手権大会

期 日：令和6年5月26日(日)  
予備日：令和6年6月 1日(土)

会 場：金岡公園テニスコート

# 【男子1部】

No	名前	クラブ	1	2	3	
1	橋本・田中	(泉南)		③	③	1
2	笹部・井本	(玉・藤)	0		③	2
3	坂井・今井	(岸和田)	0	2		3

No	名前	クラブ	4	5	6	
4	木内・西岡	(泉南)		③	③	1
5	大伴・木村	(藤井寺)	0		0	3
6	田鍋・柏原	(か・藤)	1	③		2

## 7 口野・口野

(岸和田)

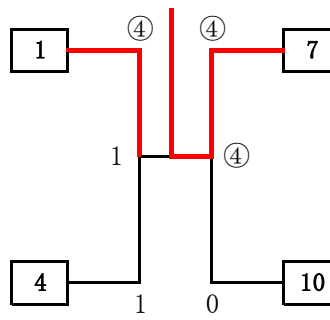

No	名前	クラブ	7	8	9	
7	口野・口野	(岸和田)		③	③	1
8	箱田・西口	(松原)	0		0	3
9	川野・木ノ脇	(藤井寺)	0	③		2

No	名前	クラブ	10	11	12	
10	宮首・横田	(藤井寺)		③	③	1
11	杉分・渡辺	(阪・松)	0		1	3
12	谷野・森田	(河南J)	0	③		2

### 三・四位決定戦

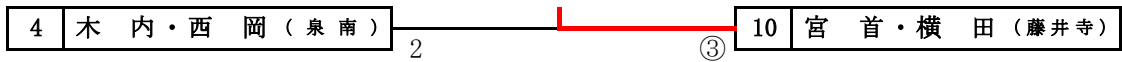

### 五・六位決定戦

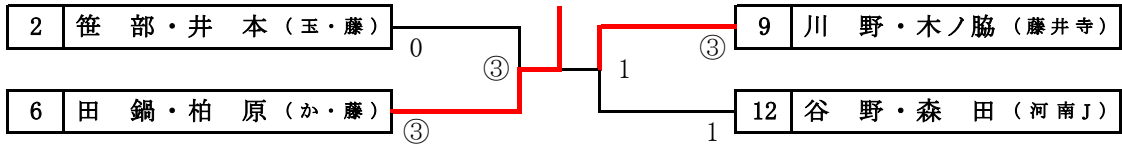

### 七・八位決定戦

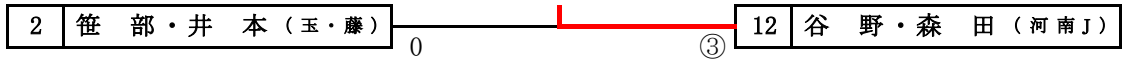

### 3位トーナメント

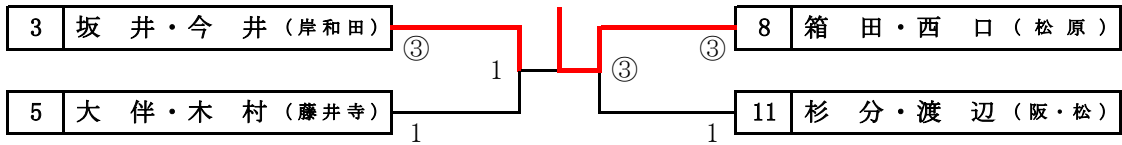

【女子1部】

21 澤井・中田  
(堺SP)

No	名前	クラブ	21	22	23	24
21	澤井・中田	(堺SP)	△	③	③	③
22	児玉・佐藤	(玉串)	0	△	0	0
23	竹口・松永	(堺SP)	0	③	△	③
24	中本・萱野	(阪・松)	0	③	0	△

No	名前	クラブ	25	26	27	28
25	杉本・中田	(か・堺)	△	③	③	③
26	溝口・野々村	(堺SP)	0	△	③	0
27	木村・吉田	(藤井寺)	1	1	△	2
28	松村・中橋	(岸和田)	0	③	③	△

No	名前	クラブ	29	30	31	32
29	佐藤・野々村	(堺SP)	△	③	③	③
30	安達・栗山	(泉南)	0	△	③	③
31	前島・西浦	(岸和田)	0	2	△	③
32	松永・藪内	(堺SP)	0	2	1	△

No	名前	クラブ	33	34	35	36
33	小谷・村山	(堺SP)	△	③	③	③
34	嶋田・森	(岸和田)	1	△	1	0
35	實松・澤井	(堺SP)	0	③	△	0
36	眞田・野手	(河南J)	2	③	③	△

三・四位決定戦



五・六位決定戦

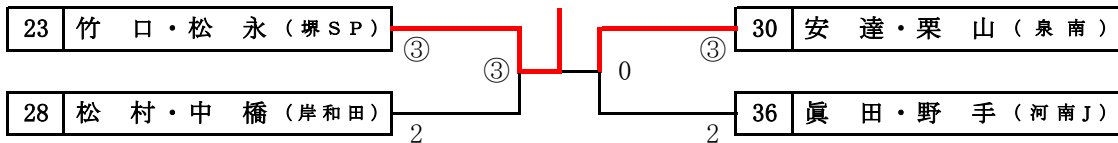

七・八位決定戦



3位トーナメント

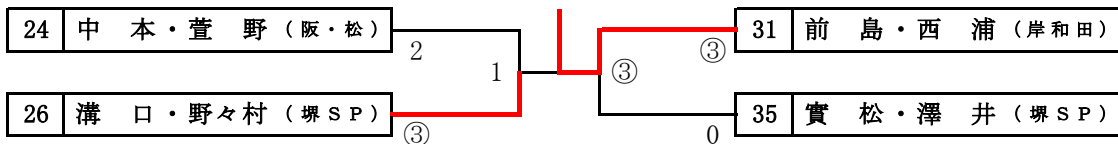

4位トーナメント

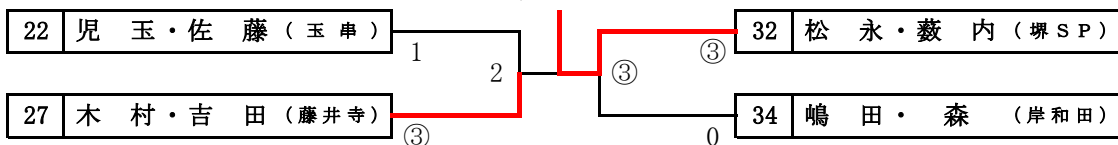

## 【男子2部】

No	名前	クラブ	41	42	43	
41	月川・清水	(藤井寺)		③	③	1
42	西本・山本蓮	(堺SP)	0		0	3
43	明和・大久保	(岸和田)	0	③		2

No	名前	クラブ	44	45	46	
44	木村・湯本	(美原)		③	③	1
45	岩井・竹本	(堺SP)	2		0	3
46	石戸・田中	(藤井寺)	2	③		2

No	名前	クラブ	47	48	49	
47	岩本・河合	(泉南)		③	③	1
48	木村・伊東	(藤井寺)	1		1	3
49	山本翔・安波	(堺SP)	0	③		2

## 決勝リーグ

No	名前	クラブ	41	44	47	
41	月川・清水	(藤井寺)		③	2	2
44	木村・湯本	(美原)	0		0	3
47	岩本・河合	(泉南)	③	③		1

## 2位リーグ

No	名前	クラブ	43	46	49	
43	明和・大久保	(岸和田)		③	③	1
46	石戸・田中	(藤井寺)	1		③	2
49	山本・安波	(堺SP)	1	1		3

## 3位リーグ

No	名前	クラブ	42	45	48	
42	西本・山本	(堺SP)		0	0	3
45	岩井・竹本	(堺SP)	③		1	2
48	木村・伊東	(藤井寺)	③	③		1

【女子2部】

No	名前	クラブ	61	62	63
61	森・小澤	(阪・堺)	③	③	1
62	吉栖・岡田	(藤井寺)	0	③	2
63	池上・岡村	(美原)	0	0	③

No	名前	クラブ	64	65	66
64	矢倉・森山	(玉串)	2	2	3
65	川島・荻野	(藤井寺)	③	1	2
66	岸本・永井	(河南J)	③	③	1

No	名前	クラブ	67	68	69
67	中辻・松下	(藤井寺)	③	③	1
68	森・立石	(か・松)	0	0	③
69	豊田・縄田	(美原)	0	③	2

61 森・小澤  
(阪・堺)

No	名前	クラブ	70	71	72	73
70	大浦・西浦	(岸和田)	③	③	③	1
71	栞原・岩井	(堺SP)	0	③	0	③
72	萱野・久保	(松原)	0	0	0	③
73	大谷・上田	(藤井寺)	0	③	③	2

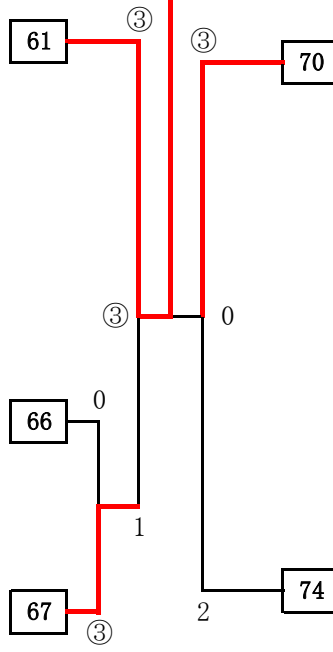

No	名前	クラブ	74	75	76	77
74	湧田・北浦	(河南J)	③	③	③	1
75	松井・佐藤	(藤井寺)	0	③	1	③
76	縄田・河合	(美原)	0	0	0	③
77	杉本・渡辺	(か・松)	1	③	③	2

【2位トーナメント】

73 大谷・上田  
(藤井寺)

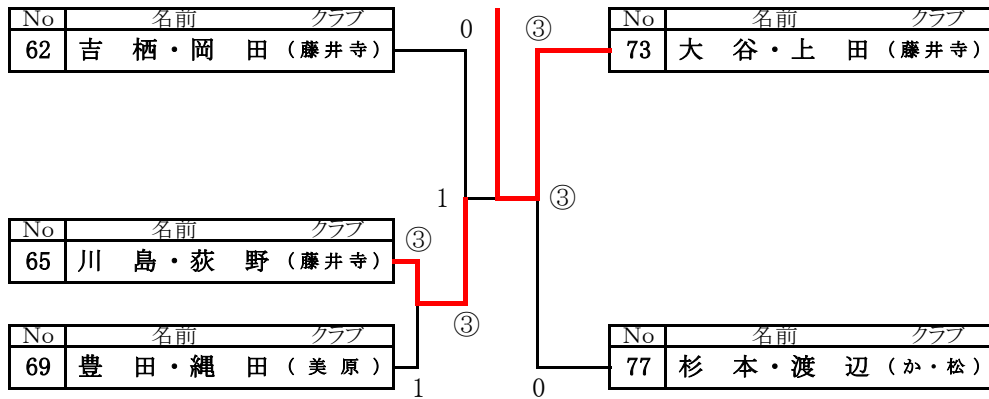

【3・4位トーナメント】

64 矢倉・森山  
(玉串)

